

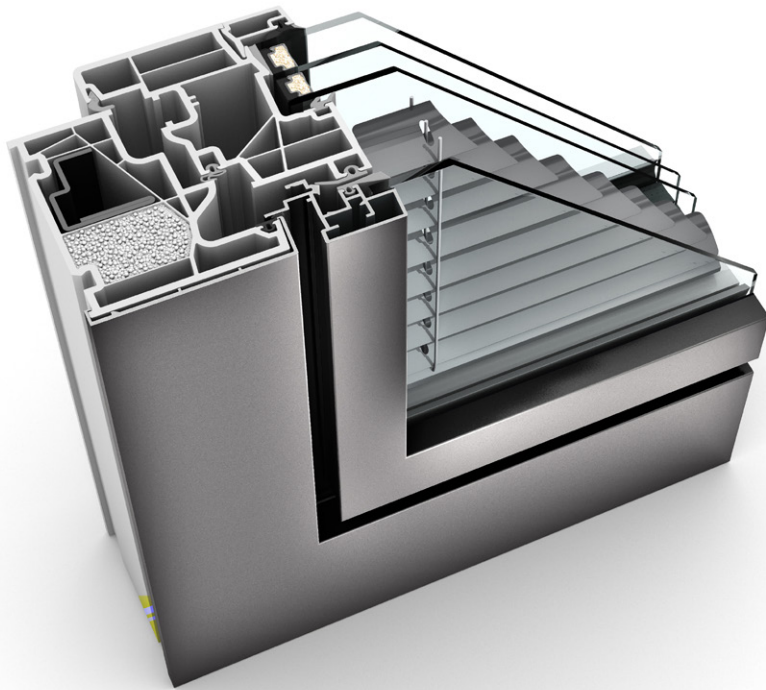





# KV 440 KUNSTSTOFF-ALUMINIUM-VERBUNDFENSTER



## EIGENSCHAFTEN

	<b>Wärmedämmung</b>	bis $U_w = 0,64 \text{ W/(m}^2\text{K)}$
	<b>Schallschutz</b>	bis 45 dB
	<b>Sicherheit</b>	RC1N, RC2
	<b>Verriegelung</b>	verdeckt liegend
	<b>Bautiefe</b>	93 mm

- I-tec Verglasung**
- I-tec Beschattung**
- I-tec Lüftung**
- I-tec Insulation**
- I-tec Connect**

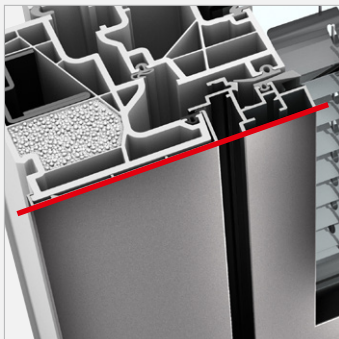

### KV 440

Mehr Licht trotz Sonnenschutz? Kein Widerspruch beim KV 440. Bei diesem flächenbündigen Fenster ist der Sonnen- und Sichtschutz bereits zwischen den Scheiben eingebaut und bietet mit besten Wärme- und Schalldämmwerten einen 4fach-Schutz in nur einem Fenster. Neben Jalousie oder Faltstore bietet die blickdichte Duette® absoluten Sichtschutz. Mittels Photovoltaikmodul lässt sich die I-tec Beschattung außerdem ohne externe Stromquelle steuern. Die Steuerung kann auch bequem mit Smart Home Lösungen erfolgen.

Schnitte

Senkrecht

Waagrecht

Stulp

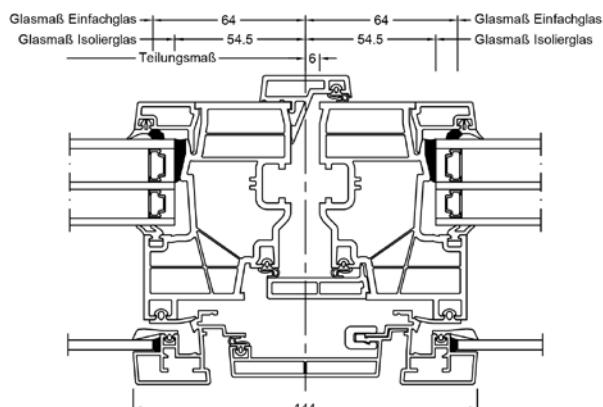
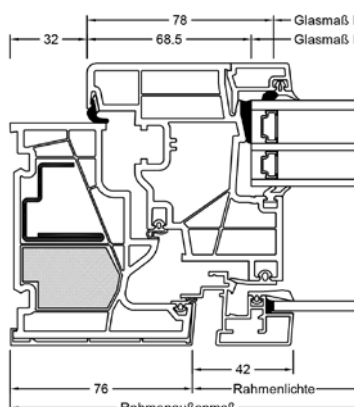
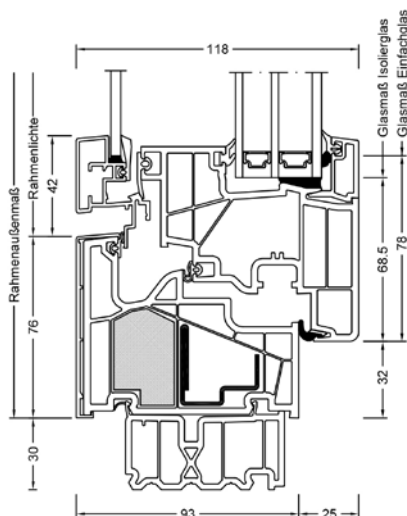

Werte

Glasaufbau	GC	AH	Beschichtung	Ug Isolierglas	Uf	Psi	Uw	Zeugnis Wärme	Rw	C	Ctr	Zeugnis Schall
4 // 6/18Ar/b4	2KU	Iso	ECLAZ	1,1	0,95	0,024	0,98	JA	40	-3	-7	JA
		Alu	ECLAZ	1,1	0,95	0,041	1,0	JA	40	-3	-7	JA
6 // 6/18Ar/b4	2KU	Iso	ECLAZ	1,1	0,95	0,024	0,98	JA	42	-4	-9	JA
		Alu	ECLAZ	1,1	0,95	0,041	1,0	JA	42	-4	-9	JA
4 // 3bESG/12Ar/ 3/14Ar/b4	3AD	Iso	ECLAZ	0,7	1,0	0,018	0,77	JA	41	-4	-9	JA
		Alu	ECLAZ	0,7	1,0	0,037	0,82	JA	41	-4	-9	JA
6 // 3bESG/12Ar/3/ 14Ar/b4	3AD	Iso	ECLAZ	0,7	1,0	0,018	0,77	JA	43	-3	-8	JA
		Alu	ECLAZ	0,7	1,0	0,037	0,82	JA	43	-3	-8	JA
4 // 3bESG/12Kr/3/ 14Kr/b4	3AE	Iso	ECLAZ	0,5	1,0	0,018	0,70	JA	41	-4	-9	JA
		Alu	ECLAZ	0,5	1,0	0,037	0,75	JA	41	-4	-9	JA
6 // 3bESG/12Kr/ 3/14Kr/b4	3AE	Iso	ECLAZ	0,5	1,0	0,018	0,70	JA	43	-3	-8	JA
		Alu	ECLAZ	0,5	1,0	0,037	0,75	JA	43	-3	-8	JA

ECLAZ® – Genießen Sie die Internorm ECLAZ® Premium-Glasbeschichtung mit ihrer Fülle an Vorteilen

Mehr Licht & Transparenz

- Die Spezialbeschichtung lässt mehr Tageslicht in Innenräume und macht diese heller und freundlicher.
- Sie erhalten eine brillante Sicht nach draußen, der Spiegeleffekt ist niedrig und das Glas von außen farbneutral.

Mehr Gesundheit & Produktivität

- ECLAZ® bringt die innere Uhr ins Gleichgewicht. Denn die Blauanteile des natürlichen Tageslichts steuern Schlaf- und Wachphasen, Herzfrequenz, Blutdruck und Stimmung.

Mehr Glücksgefühl & Wohlbehagen

- Tageslicht hat ein ausgewogenes Lichtspektrum und regelt den Serotonin-Haushalt für Wohlbehagen und Lebensenergie.

- Mit 77 % Lichttransmission gelangt spürbar mehr Tageslicht in Ihre Räume und ist besser für Gesundheit und Wohlbefinden.

Mehr Energieeffizienz & Heizkostensparnis

- ECLAZ® isoliert ausgezeichnet den Innenraum und reduziert somit die Heizkosten.
- Mit einem Energiedurchlass von 60 % gelangt mehr Sonnenenergie in den Raum und erhöht dadurch die Energieeffizienz.

Mehr im Standard

- ECLAZ® ist in jedem Internorm-Fenster standardmäßig eingebaut
- Sie erhalten die Vorteile dieser Premium-Glasbeschichtung, ganz ohne zusätzliche Kosten.

Internorm Fenster GmbH

A-4050 Traun  
 Ganglgutstraße 131  
 T +43 (7229) 770-0  
 office@internorm.com

Internorm-Fenster GmbH

D-93059 Regensburg  
 Nußbergerstraße 6b  
 T +49 (941) 464 04-0  
 regensburg@internorm.com